

Мобильный кондиционер

ИНСТРУКЦИЯ ПОЛЬЗОВАТЕЛЯ

Мобільний кондиціонер

ІНСТРУКЦІЯ КОРИСТУВАЧА

ZACM-DV/H/A16/N1

ZANUSSI

Инструкция по эксплуатации мобильного кондиционера серии ZACM-DV/H/A16/N1

Мы благодарим Вас за сделанный выбор!

Вы выбрали первоклассный продукт от Zanussi, который, мы надеемся, доставит Вам много радости в будущем. Zanussi стремится предложить как можно более широкий ассортимент качественной продукции, который сможет сделать Вашу жизнь еще более удобной. Вы можете увидеть несколько примеров на обложке этой инструкции, а также получить информацию на сайте www.easy-comfort.ru.

Внимательно изучите данное руководство, чтобы правильно использовать Ваш новый мобильный кондиционер и наслаждаться его преимуществами. Мы гарантируем, что он сделает Вашу жизнь намного комфортнее, благодаря легкости в использовании. Удачи!

Содержание

Общая информация	3
Указания по безопасности	3
Описание конструкции кондиционера	4
Дополнительные принадлежности	4
Панель управления на корпусе прибора	5
Функции пульта дистанционного управления	6
Индикация пульта дистанционного управления	8
Эксплуатация кондиционера	9
Техническое обслуживание	11
Консервация перед длительным хранением прибора	12
Утилизация	12
Сертификация	12
Технические характеристики	13
Неисправности и способы их устранения	13
Гарантийный талон	14

Гарантийное обслуживание производится в соответствии с гарантийными обязательствами, перечисленными в гарантийном талоне.

АДРЕСА СЕРВИСНЫХ ЦЕНТРОВ ВЫ МОЖЕТЕ НАЙТИ НА САЙТЕ WWW.EASY-COMFORT.RU ИЛИ У ВАШЕГО ДИЛЕРА.

i Примечание:

В тексте данной инструкции мобильные кондиционеры воздуха могут иметь такие технические названия, как: прибор, устройство, аппарат, кондиционер и т. п.

Общая информация

Мобильный кондиционер воздуха Zanussi обеспечит вам и вашей семье комфорт в доме, квартире или офисе. Кондиционер легко перемещать из комнаты в комнату, и настройка параметров выполняется в считанные минуты.

Мобильный кондиционер воздуха Zanussi ZACM-DV/H/A16/N1 оснащен автоматическим удалением конденсата, что является преимуществом по сравнению с моделями прошлых лет.

Данный кондиционер представляет собой многофункциональный прибор для воздухообмена

и обработки воздуха, способный работать в следующих режимах: кондиционирование воздуха, осушение и вентиляция.

В данной инструкции представлены важная информация по правильной эксплуатации и уходу за прибором. Перед началом использования прибора внимательно ознакомьтесь с инструкцией. При правильной эксплуатации и обслуживании прибор будет бесперебойно работать долгие годы.

Указания по безопасности

- 1 Не подключайте кондиционер к неисправной розетке. Не пользуйтесь переходниками и удлинителями.
- 2 Не устанавливайте кондиционер в следующих местах:
 - вблизи открытого пламени;
 - в зонах, где возможно попадание брызг воды, масла и химически активных веществ на кондиционер;
 - в зонах воздействия прямых солнечных лучей;
 - вблизи ванных и душевых комнат или плавающих бассейнов;
 - в теплицах.
- 3 Не просовывайте пальцы и другие посторонние предметы через воздуховыпускную решетку кондиционера.
- 4 Для обеспечения надежной работы компрессора не наклоняйте кондиционер.
- 5 Прежде чем приступить к чистке кондиционера, необходимо вынуть вилку из розетки.
- 6 Не ставьте нагревательные приборы рядом с розеткой.
- 7 Во избежание перегрева не закрывайте работающий кондиционер.
- 8 Не эксплуатируйте кондиционер при поврежденном кабеле электропитания. По вопросу замены поврежденного кабеля обратитесь в сервисные центры.
- 9 Используйте кондиционер строго по назначению, в соответствии с настоящим Руководством.
- 10 Устанавливайте кондиционер только на ровном основании.
- 11 Кондиционер должен всегда находиться в вертикальном положении, в том числе и во время транспортировки.
- 12 Не допускайте попадания воды на контрольную панель прибора.
- 13 Не допускайте попадания каких-либо предметов в воздуховыпускную решетку кондиционера.
- 14 Не ставьте на прибор и не ставьте на него никакие предметы.
- 15 Не пытайтесь самостоятельно починить кондиционер, обратитесь в сервисную службу.
- 16 Не тяните за сетевой шнур, не допускайте его нахождения вблизи источников тепла. Во избежание опасности перегрева сетевого шнура всегда полностью разматывайте его.
- 17 Дети, престарелые и люди с ограниченными физическими возможностями нередко забывают об опасностях, связанных с эксплуатацией электроприборов. Не разрешайте этим людям пользоваться кондиционером без надзора.

Описание конструкции кондиционера

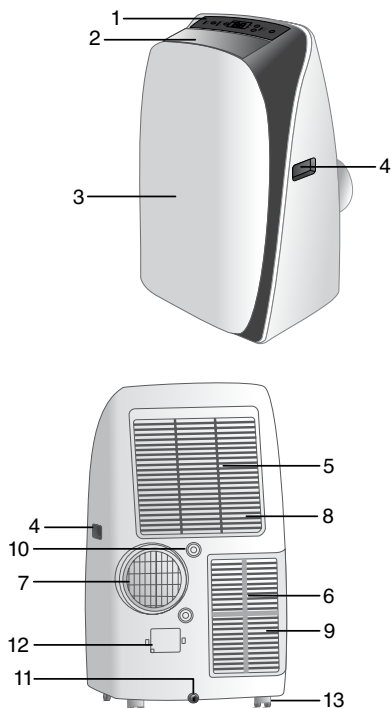

* на рисунке модель ZACM-07DV/H/A16/N1

- 1 Панель управления
- 2 Воздуховыпускная решетка
- 3 Фронтальная панель
- 4 Ручки для перемещения
- 5 Верхний воздушный фильтр
- 6 Нижний воздушный фильтр
- 7 Воздуховыпускная решетка, крепление для шланга
- 8 Воздуховыпускная решетка теплообменника испарителя
- 9 Воздуховыпускная решетка теплообменника конденсата
- 10 Отверстие для слива дренажа (только в режиме удаления избыточной влаги)*

Внимание:
перед началом эксплуатации убедитесь, что сток дренажа установлен правильно!

- 11 Нижнее отверстие для стока дренажа
- 12 Электрический кабель
- 13 Ролики

Внимание:
Кондиционер оснащен автоматическим удалением конденсата. Также в кондиционере предусмотрен дополнительный слив конденсата при использовании в помещениях с высокой влажностью (бассейны, орджереи и другие помещения с повышенной влажностью). При повышенной влажности в помещении можно организовать слив образующегося конденсата, открыв верхнюю дренажную заглушку, присоединив дренажный шланг и опустив в любую подходящую емкость. Это обеспечит непрерывный режим работы кондиционера.

Дополнительные принадлежности

Проверьте наличие дополнительных принадлежностей в упаковочной коробке согласно списку. Перед применением

дополнительных принадлежностей внимательно изучите инструкцию по монтажу.

Внешний вид	Наименование	Внешний вид	Наименование
	Шланг для отвода воздуха, длиной 1,5 м (1 шт.)		Воздуховыпускное сопло (1 шт.)
	Соединитель шланга (трубок) (2 шт.)		Пульт дистанционного управления (1 шт.)

Панель управления на корпусе прибора

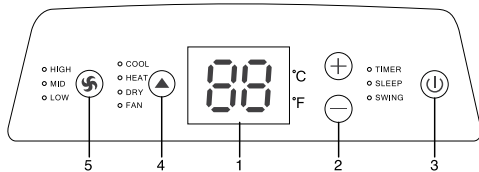

Значения индикаторов на приборной панели:

HIGH – выбранная высокая скорость вентилятора

MID – выбранная средняя скорость вентилятора

LOW – выбранная низкая скорость вентилятора

COOL – кондиционер работает в режиме охлаждения

HEAT – кондиционер работает в режиме обогрева

DRY – кондиционер работает в режиме осушения

FAN – кондиционер работает в режиме вентиляции

TIMER – кондиционер находится в режиме работы таймер

SLEEP – выбранная функция SLEEP

SWING – выбранная функция SWING

1 Индикатор температуры

Используя кнопки «Вверх» и «Вниз», установите комфортную для Вас температуру, при каждом нажатии дисплей будет отображать выбранную Вами температуру.

Далее спустя 5 секунд дисплей начнет отображать текущую температуру в помещении.

2 Кнопки «Вверх» и «Вниз»

3 Включение/выключение кондиционера

При нажатии кнопки включения кондиционер начнет работать, при этом режим работы и скорость вращения вентилятора будут установлены в автоматическом режиме. При повторном нажатии кондиционер будет выключен.

4 Выбор режима

Кнопка «Выбор режимов» активирует четыре возможных режима работы устройства. Настройки задаются при помощи кнопки «Выбор режимов». Рядом с выбранным режимом загорится лампа-индикатор.

• Режим охлаждения

В режиме охлаждения воздух в помещении охлаждается, и горячий воздух выводится наружу через выпускной шланг. Для создания оптимальных для Вас условий настройте скорость вращения вентилятора и температуру воздуха.



Внимание:

в режиме охлаждения воздушные шланги должны выводиться за пределы помещения.

• Режим осушения

При работе установки в режиме осушения воздух удаляется избыточная влага. Если температура выше 25 °С, можно настроить скорость вращения вентилятора, в остальных случаях установлена средняя скорость вращения вентилятора.



Внимание:

если Вы собираетесь использовать устройство в качестве осушителя, не подключайте выпускной шланг, чтобы теплый воздух возвращался в помещение. Необходимо использовать сток дренажа при продолжительном использовании водоотвода.

• Режим вентиляции

В режиме вентиляции воздух циркулирует по помещению, не подвергшись охлаждению либо нагреву.

5 Установка скорости вращения вентилятора

Можно выбрать одну из трех скоростей вращения вентилятора: высокую, среднюю или низкую.

Таймер

Автоматическое выключение:

Когда устройство находится в режиме работы, выберите количество часов по истечении которых кондиционер автоматически выключится.

Автоматическое включение:

Когда устройство находится в режиме ожидания, нажмите кнопку «Таймер», чтобы задать количество часов, через которые кондиционер автоматически начнет работать.



Внимание:

После отключения кондиционера подождите 3 минуты перед его повторным включением.

Функции пульта дистанционного управления

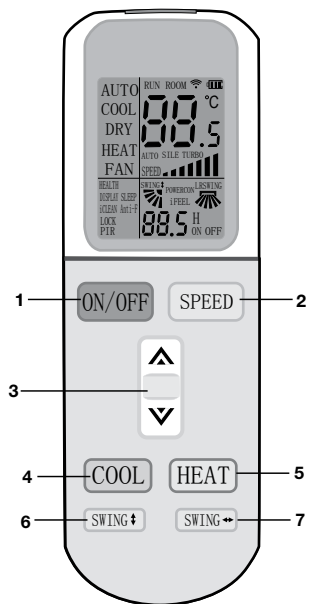

Передатчик ИК сигнала

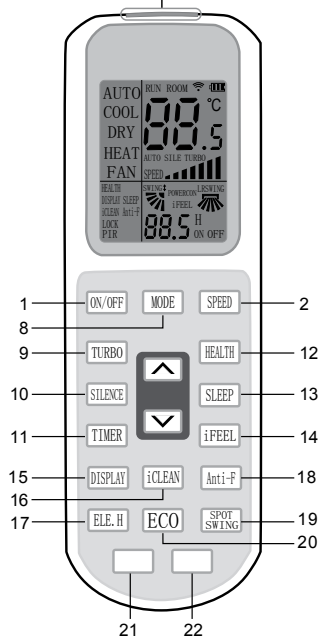

1 Кнопка включения/выключения кондиционер (ON/OFF).

Нажать для включения кондиционер, повторное нажатие выключает кондиционер.

2 Кнопка режим вентиляции (SPEED).

Используйте эту кнопку для изменения режимов работы вентилятора, каждое нажатие изменяет режим работы в следующем порядке: АВТОМАТИЧЕСКАЯ (AUTO) - НИЗКАЯ (LOW) - СРЕДНЯЯ (MED) - ВЫСОКАЯ (HIGH), и снова АВТОМАТИЧЕСКАЯ (AUTO).

3 Кнопки изменения заданных значений температуры.

При нажатии на кнопку «▲» значение установленной температуры увеличивается, при нажатии на кнопку «▼» значение установленной температуры уменьшается. Шаг регулировки 0,5 °C в диапазоне от +16 до +32 °C.

Эти же кнопки используются для установки значений таймера, соответственно в большую или меньшую сторону.

4 Кнопка выбора режим охлаждения (COOL).

При нажатии активируется режим охлаждения. При включении соответствующий индикатор отобразится на дисплее пульта ДУ.

5 Кнопка выбора режим обогрева (HEAT).

При нажатии активируется режим обогрева. При включении соответствующий индикатор отобразится на дисплее пульта ДУ.

6 Кнопка изменения работы жалюзи (SWING).

При нажатии активируется автоматический режим работы горизонтальных жалюзи (поочередно вверх-вниз). Для фиксации положения жалюзи нажмите кнопку повторно. При нажатии индикатор SWING отобразится на дисплее прибора ДУ.

7 Кнопка изменения работы жалюзи (SWING).

Эта функция неактивна для данной конфигурации (комплектации) прибора.

8 Кнопка выбора режим работы (MODE).

Каждое нажатие на эту кнопку изменяет режим работы кондиционер в циклической последовательности АВТОМАТИЧЕСКИЙ (AUTO) - ОХЛАЖДЕНИЕ (COOL) - ОСУШЕНИЕ (DRY) - ОБОГРЕВ (HEAT) - ВЕНТИЛЯЦИЯ (FAN), и снова АВТОМАТИЧЕСКИЙ (AUTO).

9 Кнопка режим максимальной мощности (TURBO).

Используется для включения кондиционер в режим максимальной мощности охлаждения или обогрева. Функция недоступна в режимах: АВТОМАТИЧЕСКИЙ (AUTO) - ОСУШЕНИЕ (DRY) - ВЕНТИЛЯЦИЯ (FAN). При включении

соответствующий индикатор отобразится на дисплее пульта ДУ. Для выключения режима еще раз нажмите кнопку (TURBO).

10 Эта функция неактивна для данной конфигурации (комплектации) прибора.

11 Кнопка таймер (TIMER).

Эта кнопка используется для установки таймера включения (ON) и таймера выключения (OFF).

12 Кнопка (HEALTH).

Эта функция неактивна для данной конфигурации (комплектации) прибора.

13 Кнопка режим сна (SLEEP).

Данная кнопка используется для включения и выключения режима сна. В режиме сна кондиционер работает на минимальной скорости вращения вентилятора внутреннего блока. Дисплей внутреннего блока гаснет. При включении режима сна соответствующий индикатор отобразится на дисплее пульта ДУ. При работе в режиме сна кондиционер каждый час увеличивает (при режиме охлаждения) или уменьшает (при режиме обогрева) заданную температуру на 1 °C. Через 2 часа температура принимает новое значение, которое поддерживается постоянным в течение следующих 5 часов. После этого кондиционер отключается. Для выключения режима еще раз нажмите кнопку (SLEEP). Режим сна работает только в режимах АВТОМАТИЧЕСКИЙ (AUTO) - ОХЛАЖДЕНИЕ (COOL) - ОБОГРЕВ (HEAT) - ВЕНТИЛЯЦИЯ (FAN).

Примечание: при работе в этом режиме не нажимайте кнопки MODE или ON/OFF – это приведет к отмене данного режима.

14 Кнопка режим (IFEEL).

В данном режиме пульт ДУ передает на кондиционер значение текущей температуры непосредственно в месте нахождения пульта ДУ. Значение текущей температуры также отразится на дисплее пульта ДУ. При включении соответствующий индикатор отобразится на дисплее пульта ДУ. Для выключения еще раз нажмите кнопку (IFEEL).

15 Кнопка (DISPLAY)

Эта функция неактивна для данной конфигурации (комплектации) прибора.

16 Кнопка (iCLEAN)

Эта функция неактивна для данной конфигурации комплектации прибора.

17 Кнопка (ELE.H)

Эта функция неактивна для данной конфигурации (комплектации) прибора.

18 Кнопка (Anti-F)

Эта функция неактивна для данной конфигурации (комплектации) прибора.

19 Кнопка (SPOT SWING)

Эта функция неактивна для данной конфигурации (комплектации) прибора.

20 Кнопка (ECO)

Эта функция не используется в данной серии.

21 Эта функция не используется в данной серии.

22 Эта функция не используется в данной серии.



Внимание:

Если между пультом и приемником инфракрасных сигналов на приборе находятся посторонние предметы, то кондиционер не будет принимать сигналы пульта ДУ.

Не допускайте попадания на пульт жидкости.

Не оставляйте пульт в зоне воздействия высокой температуры и прямых солнечных лучей.

Попадание прямых солнечных лучей на приемник сигналов ДУ может вызвать нарушения в работе кондиционера.

Не оставляйте пульт в зоне воздействия электромагнитного излучения, генерируемого другими домашними приборами.

Индикация пульта дистанционного управления

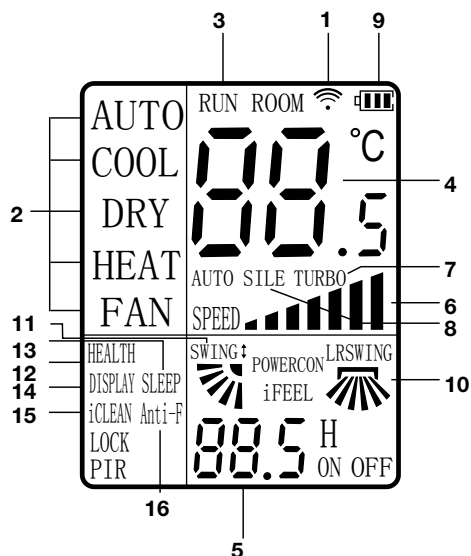

- 1 Пиктограммы передачи команды. Данный индиктор появляется, когда пульт ДУ передает команду на внутренний блок кондиционер.
- 2 Пиктограммы режимов работы. Индиктор показывает, в каком режиме работает кондиционер: **AUTO (АВТОМАТИЧЕСКИЙ) – COOL (ОХЛАЖДЕНИЕ) – DRY (ОСУШЕНИЕ) – HEAT (ОБОГРЕВА).**
- 3 Пиктограммы состояния включен/выключен (RUN). Индиктор показывает, включен или выключен кондиционер с пульта ДУ.
- 4 Цифровой индиктор установленной температуры. Показывает заданную пользователем температуру (во всех режимах, кроме ВЕНТИЛЯЦИЯ (FAN)). Значение может быть от 16 до 32 °C. При отображении комнатной температуры дополнительно отображается индиктор (ROOM).
- 5 Цифровой индиктор установки таймера (ON/OFF). Показывает значения от 0,5 до 24 в режиме таймера.
- 6 Индиктор скорости вентилятора. Показывает режим работы вентилятора **АВТОМАТИЧЕСКАЯ (AUTO) - НИЗКАЯ -**

СРЕДНЯЯ - ВЫСОКАЯ.

- 7 Пиктограммы включенного режима (TURBO).
- 8 Эта функция неактивна для данной конфигурации (комплектации) прибора.
- 9 Индиктор заряда батареи питания.
- 10 Эта функция неактивна для данной конфигурации (комплектации) прибора.
- 11 Индиктор автоматической работы горизонтальных жалюзи (внешних).
- 12 Индиктор работы функции ионизации воздуха.
- 13 Индиктор включенного режима (SLEEP).
- 14 Эта функция неактивна для данной конфигурации (комплектации) прибора.
- 15 Эта функция неактивна для данной конфигурации (комплектации) прибора.
- 16 Эта функция неактивна для данной конфигурации (комплектации) прибора.

i Примечание:

Полная индикация на дисплее пульта ДУ указана на рисунке только для примера.

Временный монтаж кондиционера

- Выберите подходящее место установки кондиционера с удобным подходом к розетке.
- Установите шланг для выброса теплого воздуха в окне, как показано на рисунках (см. ниже).
- Вставьте электрический кабель в заземленную розетку сети электропитания 220-240 В; 50 Гц.

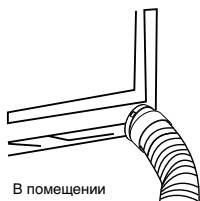

- Убедитесь, что дренажный шланг для отвода конденсата установлен правильно.
- Включите кондиционер, нажав кнопку (ON/OFF).



Внимание:

Для установки кондиционера выберите просторное место со свободным доступом воздуха к агрегату. Расстояние от кондиционера до стен и других предметов должно быть не менее 30 сантиметров. Не устанавливайте агрегат в помещениях с высокой влажностью воздуха. Обеспечьте свободный доступ к розетке. Монтаж электрических проводов должен быть выполнен в соответствии с Правилами Устройства Электроустановок (ПУЭ).

Рекомендации по установке

Подсоедините шланг для отработанного воздуха к задней стенке устройства. Вытяните шланг на необходимую длину и проведите соответствующий п/трубок к окну для отвода воздуха.

- Установите шланг для выброса теплого воздуха в корпусе на задней стенке устройства.
- Поместите кондиционер у окна или двери.
- Нстройте длину шланга таким образом, чтобы он доставал до окна.
- Закрепите конец шланга в отверстии в окне.
- Убедитесь, что шлангу для отработанного воздуха ничего не мешает.

Выходное отверстие шланга для отработанного воздуха

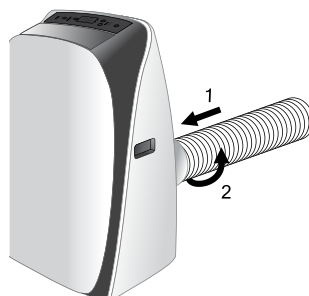
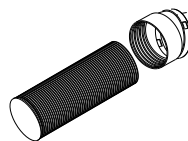

- Приоткройте окно или остекленную дверь и закрепите шланг выброса теплого воздуха



Внимание:

Шланг для выброса теплого воздуха удлинять нельзя. Это может привести к поломке кондиционера.

Стационарный монтаж кондиционера

- Просверлите отверстие во внешней стене или стекле окна.
- Присоедините один конец шланга к отверстию для выброса воздуха и закрепите. Убедитесь, что шланг закреплен надежно.
- Обратите внимание на высоту и размеры отверстия, указанные на рисунке.



в стекле
окна



в стене:
рекомендуется
соответствующим
образом
изолировать
часть стены

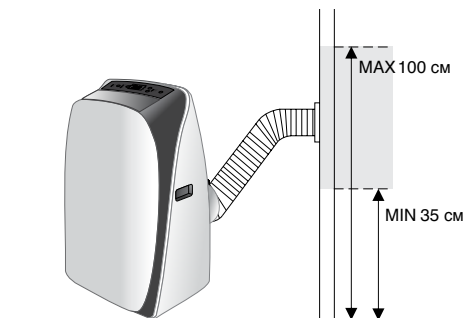
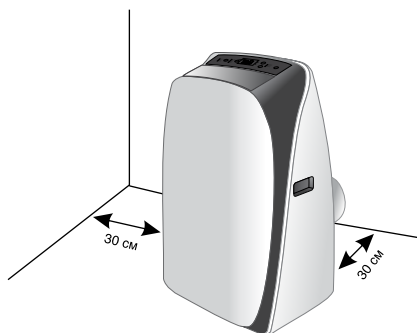

- Используя пробки и винты, установите на стену патрубок А. Убедитесь, что патрубок закреплен надежно.



Внимание:
При стационарной установке кондиционера нужно оставлять дверь слегка приоткрытой (на 1 сантиметр), чтобы обеспечить достаточную вентиляцию.



Внимание:
Не допускайте образования на шланге изгибов, препятствующих выходу горячего воздуха, как показано на рисунке ниже. Это может привести к перегреву и автоматическому отключению кондиционера.





Внимание:

Перед началом любых работ необходимо вынуть вилку из розетки сети электропитания.

При чистке кондиционера не пользуйтесь бензином, растворителями и другими химически активными веществами.

Во избежание поражения электрическим током не лейте воду на кондиционер из крана или шланга (см. рисунок далее).

Не эксплуатируйте кондиционер при поврежденном кабеле электропитания. По вопросу замены поврежденного кабеля обращайтесь в сервисный центр.

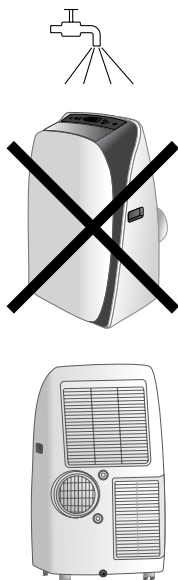

Защита от переполнения поддона для сбора конденсата.



Внимание:

В данной серии кондиционеров присутствует функция автоматического испарения конденсата.

Поддон для сбора конденсата может заполниться только в том случае, если кондиционер установлен в сильно увлажненном помещении или в районах с повышенной влажностью.

Если происходит заполнение поддона для сбора конденсата, то индикатор начнет мигать красным цветом, и кондиционер отключается.

- Выключите кондиционер и отсоедините его от сети электропитания.
- Переместите кондиционер в тихое место, где можно слить воду непосредственно на пол (в ванную или туалетную комнату и т. п.).
- Осторожно снимите резиновую заглушку с отверстия поддона для слива конденсата.
- Слейте воду из поддона и затем установите на место резиновую заглушку.
- Кондиционер продолжит нормальную работу.

При необходимости можно организовать непрерывный отвод конденсата из поддона кондиционера.

- Выключите кондиционер и отсоедините его от сети электропитания.
- Осторожно снимите резиновую заглушку с отверстия поддона для слива конденсата.
- Подсоедините шланг для слива конденсата к отверстию поддона для слива конденсата.
- Свободный конец шланга поместите над канализационным отверстием или опустите в специально подготовленную емкость.

Чистка поверхности кондиционера

Для чистки корпуса кондиционера используйте мягкую влажную ткань, смоченную в чистой воде. Удалите остатки влаги сухой салфеткой.

Консервация перед длительным хранением прибора

- 1 Если прибор не будет долгое время эксплуатироваться, необходимо вынуть резиновую дренажную заглушку для того, чтобы слить воду.
- 2 Включить кондиционер в режиме вентиляции на несколько часов.

- 3 Необходимо извлечь батарейки из пульта дистанционного управления.
- 4 Произвести чистку воздушного фильтра.
- 5 Отсоединить шланг от кондиционера.
- 6 Аккуратно свернуть шнур электропитания.

Утилизация

По окончании срока службы кондиционер следует утилизировать. Подробную информацию по ути-

лизации кондиционера Вы можете получить у представителя местного органа власти.

Сертификация

Товар соответствует требованиям:

ТР ТС 004/2011 «О безопасности низковольтного оборудования»,
ТР ТС 020/2011 «Электромагнитная совместимость технических средств»

№ сертификата: RU C-LV.AЯ46.B.72949

Срок действия: с 24.12.2015 по 23.12.2020
(При отсутствии копии нового сертификата в коробке, проследите копию у продавца)

Товар сертифицирован на территории таможенного союза органом по сертификации:
«РОСТЕСТ-Москва» ЗАО «Региональный орган по сертификации и тестированию»

Адрес:

РФ, 119049, г. Москва, ул. Житняя, д. 14, стр. 1
Фактический адрес:
РФ, 117418, г. Москва, Нехимовский просп., д. 31
Тел.: +7 (499) 1291911, +7 (495) 6682715,
Факс: +7 (499) 1249996,
e-mail: info@rostest.ru
Аттестат рег. № RA.RU.10АЯ46.
27.04.2015 г., Росаккредитация.

Сертификат выдан на основании:

Протоколы испытаний № 2788к-15/430, от 22.12.2015 г. ИЛ ФБУ «Государственный региональный центр стандартизации, метрологии и испытаний в г. Москве» (ФБУ «РОСТЕСТ-МОСКВА») (рег. № РОСС RU.0001.21ГА31 от 18.04.2014 г. до 18.04.2019г.) Протокол испытаний № 2526-262 от 23.12.2015 г.
Испытательный центр промышленной продукции «Ростест-Москва» (рег. № РОСС RU.0001.21АЯ43 от 05.05.2011 г. до 05.05.2016 г.) 117418, г. Москва, Нехимовский пр-т, д. 31.; Акт анализа состояния производства № 129 от 01.10.2014 г.

Заявитель:

Общество с ограниченной ответственностью «Ай.Эр.Эм.Си.».
Контроль над выполнением функции иностранного изготовителя № GT-01-06/14 от 02.06.2014 г.

Адрес: 119049, Россия, г. Москва, Ленинский проспект, д. 6, офис 14
Телефон: (495)2587485, Факс: (495)2587485,
E-mail: info@imc.ru

Импортер и уполномоченная организация:

ООО «Ай.Эр.Эм.Си.»

Адрес: 119049, г. Москва,
Ленинский проспект, д. 6, стр. 7, кв. 14.
Телефон: (495)2587485, Факс: (495)2587485,
E-mail: info@imc.ru

Изготовитель: SIA «Green Trace»

Адрес: Латвия, LV-1004, Biekensalas iela, 6, Riga, Latvia.

Дата производства указывается на этикетке на коробке.

Импортер и уполномоченный представитель:

ООО «Ай.Эр.Эм.Си.»

Адрес: 119049, г. Москва, Ленинский проспект, д. 6, стр. 7, кв. 14.

Сделано в Китае

Zanussi is a registered trademark used under license from AB Electrolux (publ).

Занусси – зарегистрированная торговая марка, используемая в соответствии с лицензией Electrolux AB (publ.).

Технические характеристики

Модель	ZACM-07 DV/H/ A16/N1	ZACM-09 DV/H/ A16/N1	ZACM-12 DV/H/ A16/N1
Хладагент (фреон)	R410A	R410A	R410A
Мощность (холод), ВТУ/ч	7000	9050	12100
Мощность (обогрев), ВТУ/ч	6800	8900	11450
Потребляемая мощность (охлаждение/обогрев), Вт	760/754	977/863	1340/1116
Электропитание, В/~Гц	220-240/~50	220-240/~50	220-240/~50
Уровень шума, дБА	46	47	47
Класс энергоэффективности	A	A	A
Класс пылевлагозащитности	IPX0	IPX0	IPX0
Защита от поражения электрическим током	I класс	I класс	I класс
Размеры (ШxВxГ), мм	480x795x400	480x795x400	480x795x400
Размеры в упаковке (ШxВxГ), мм	520x890x450	520x890x450	520x890x450
Вес (нетто/брутто), кг	29/32	31/34	34/37

Неисправности и способы их устранения

Неисправность	Причина	Способ устранения
1. При нажатии кнопки «  ». кондиционер не включается	Мигает красным цветом линия-индикатор на корпусе кондиционера, емкость для сбора конденсата переполнена Температура воздуха в помещении ниже заданной (в режиме охлаждения)	Слейте воду через дренажную трубку Правильно задайте температуру
2. Кондиционер недостаточно охлаждает воздух	Открыты двери или окна В помещении находится мощный источник тепла Не подсоединен или заблокирован шланг выбросного воздуха Заданная слишком высокая температура воздуха в помещении Воздушный фильтр забит пылью	Закройте двери и окна Удалите, если возможно, источник тепла из помещения Подсоедините шланг выбросного воздуха и убедитесь, что он функционирует нормально Правильно задайте температуру Очистите воздушный фильтр
3. Сильный шум или вибрация	Кондиционер установлен на наклонной или неровной поверхности	Установите кондиционер на ровную горизонтальную поверхность
4. При работе кондиционера слышен шум, похожий на журчание воды	Шум возникает при движении хладагента по трубам	Это нормальное явление

Если после всех попыток устранения неполадок проблем не решено, обратитесь в авторизованный сервисный центр в вашем регионе, либо к торговому представителю.

Інструкція з експлуатації мобільного кондиціонера серії ZACM-DV/H/A16/N1

Ми дякуємо Вам за зроблений вибір!

Ви обрали першокласний продукт від Zanussi, який, ми сподіваємося, принесе Вам багато радості в майбутньому. Zanussi прагне запропонувати якомога ширший асортимент якісної продукції, який зможе зробити Ваше життя ще більш зручним. Ви можете побачити кілька прикладів на обкладинці цієї інструкції, Ви також отримати інформацію на сайті **www.easy-comfort.com.ua**.

Уважно вивчіть цей посібник, щоб правильно використовувати Ваш новий мобільний кондиціонер і насолоджуватися його перевагами. Ми гарантуємо, що він зробить Ваше життя набагато комфортнішим, завдяки легкості у використанні. Успіхів!

Зміст!

Загальна інформація	3	Гарантійне обслуговування здійснюється відповідно з гарантійними зобов'язаннями, перерахованими в гарантійному талоні.
Вказівки з безпеки	3	
Опис конструкції кондиціонера	4	
Додаткові аксесуари	4	
Панель управління на корпусі приладу	5	АДРЕСИ СЕРВІСНИХ ЦЕНТРІВ ВИ МОЖЕТЕ
Функції пульту дистанційного керування	6	ШУКАТИ НА САЙТІ WWW.EASY-COMFORT.COM.
Індикація пульту дистанційного керування	8	UA
Експлуатація кондиціонера	9	АБО У ВАШОГО ДІЛERA.
Технічне обслуговування	11	
Консервація перед тривалим зберіганням приладу	12	
Утилізація	12	
Сертифікація	12	
Технічні характеристики	13	
Несправності і способи їх усунення	13	
Гарантійний талон	14	



Примітка:

В тексті даної інструкції мобільні кондиціонери повітря можуть мати такі технічні назви, як: прилад, пристрій, агрегат, кондиціонер і т. п.

Загальна інформація

Мобільний кондиціонер повітря Zanussi забезпечить вам і вашій родині комфорт в будинку, квартирі або офісі. Кондиціонер легко переміщати з кімнати в кімнату, він пристроєний під розмірів виконується в лічені хвилини.

Мобільний кондиціонер повітря Zanussi ZACM-DV/H/A16/N1 оснащений автоматичним видаленням конденсату, що є перевагою в порівнянні з моделями минулих років.

Даний кондиціонер являє собою багатофункціональний прилад для повітряобміну і обробки повітря, здатний працювати в наступних

режиміх: кондиціювання повітря, осушення і вентиляція.

У даній інструкції представлено можливі інформація з правильної експлуатації та догляду за приладом. Перед початком використання приладу уважно ознайомтеся з інструкцією. При правильній експлуатації і обслуговуванні прилад буде безперебійно працювати довгі роки.

Вказівки з безпеки

- 1 Не під'єднуйте кондиціонер до несправної розетки. Не користуйтеся перехідниками і подовжувачами.
- 2 Не встановлюйте кондиціонер у наступних місцях:
 - поблизу відкритого полум'я;
 - в зоні, де можливе попадання бризок води, м'ясля і хімічно активних речовин на кондиціонер;
 - в зоні впливу прямих сонячних променів;
 - поблизу ванних і душових кімнат або плавальних басейнів;
 - в теплицях.
- 3 Не зсовуйте пелючі та інші сторонні предмети через повітряні пускі ґрати кондиціонера.
- 4 Для забезпечення надійної роботи компресора не відхиляти кондиціонер.
- 5 Перш ніж приступити до чищення кондиціонера, необхідно вийняти вилку з розетки.
- 6 Не ставте негрівельні прилади поряд з розеткою.
- 7 Щоб уникнути перегріву не закривайте працюючий кондиціонер.
- 8 Не експлуатуйте кондиціонер при пошкодженому кабелі електроживлення. З питання зміни пошкодженого кабелю зверніться в сервісний центр.
- 9 Використовуйте кондиціонер строго за призначенням, в відповідно до цього посібника.
- 10 Встановлюйте кондиціонер тільки на рівній поверхні.
- 11 Кондиціонер повинен завжди перебувати у вертикальному положенні, в тому числі і під час транспортування.
- 12 Не допускайте потрапляння води на контрольну панель приладу.
- 13 Не допускайте попадання будь-яких предметів в повітрявипускні решітку кондиціонера.

- 14 Не сидіте на приладі і не ставте на нього ніякі предмети.
- 15 Не намагайтеся самостійно полагодити кондиціонер, зверніться до сервісної служби.
- 16 Не тягніть за мережний шнур, не допускайте його зніходження поблизу джерел тепла. Щоб уникнути небезпеки перегріву мережевого шнура завжди повністю розмотуйте його.
- 17 Діти, старі і люди з обмеженими фізичними можливостями нерідко забувають про небезпеки, пов'язані з експлуатацією електроприладів. Не дозволяйте цим людям користуватися кондиціонером без нагляду.

Опис конструкції кондиціонера

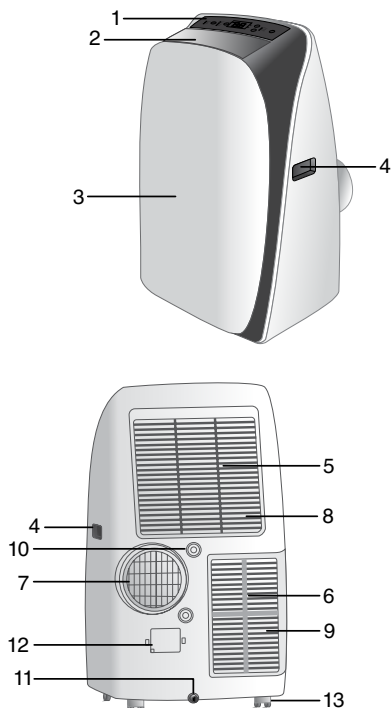

* НД мЗлюнку модель ZACM-07DV/H/A16/N1

- 1 ПЗель управлiння
- 2 Воздуховипуської решткi
- 3 Фронтальнiй пЗель
- 4 Ручки для перемiщення
- 5 Верхнiй повітряний фiльтр
- 6 Нижнiй повітряний фiльтр
- 7 Воздуховипуської решткi, крiплення для шлiнгi
- 8 Воздуховипуської решткi теплообмiнникi випiриникi
- 9 Воздуховипуської решткi теплообмiнникi конденсату
- 10 Отвiр для зливу дренажу (тiльки в режимi видiлення нiдлишкової вологi)*



Увага:
Перед початком експлуатацiї переконайтеся, що стiк дренажу встановлений правильно!

- 11 Нижнiй отвiр для стоку дренажу
- 12 Електричний кiбель
- 13 Ролики



Увага:
Кондиціонер оснащений автоматичним видiленням конденсату. Також в кондиціонері передбачений додатковий злив конденсату при використаннi в примiщеннях з високою вологiстю (басейни, орiнжерей тi інші примiщення з підвищеною вологiстю).
При підвищенi вологостi в примiщеннi можнi орiєнтувати слив конденсату, відкривши верхню дренажну зiглушку, приєднiвши дренажний шлiнг i опустивши в будь-яку відповідну емнiсть. Це зiбезпечить безперервний режим роботи кондиціонерi.

Додаткові аксесуари

Перевiрте нiявнiсть додаткового приладдя в пiкувальнiй коробцi згiдно зі списком. Перед зiстосуваннiям додаткового приладдя уважно

вивiть iнструкцiю з монтажу.

Зовнiшнiй вигляд	Найменування	Зовнiшнiй вигляд	Найменування
	Шлiнг для викидного повітря, довжинi 1,5 м (1 шт.)		Повітрявипускне сопло (1 шт.)
	Шлiнг з'єднувач (пiтрубок) (2 шт.)		Пульт дистанцiйного керування (1 шт.)

Панель управління на корпусі приладу

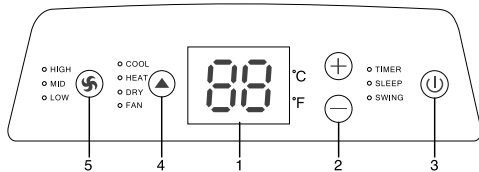

Значення індикаторів на приладовій панелі:

HIGH – обрнн швидкн швидкнсть вентиляторн

MID – обрнн середня швидкнсть вентиляторн

LOW – обрнн низькн швидкнсть вентиляторн

COOL – кондиционер прцнює в режимі охолодження

DRY – кондиционер прцнює в режимі осушення

FAN – кондиционер прцнює в режимі вентиляції

TIMER – кондиционер знходиться в режимі роботи таймера

SLEEP – обрнн функція SLEEP

SWING – обрнн функція SWING

1 LED-дисплей

Використовуючи кнопки «Вгору» і «Вниз», встновить комфортну для Вас температуру, при кожному натисканні дисплей буде відображати обрну Вами температуру.

Длн через 5 секунд дисплей почне відображати поточну температуру в приміщенні.

2 Кнопки «Вгору і Вниз»

3 Включення/вимкання кондиціонера

При натисканні кнопки включення кондиціонер починає прцнювати, при цьому режим роботи і швидкнсть обертання вентиляторн будуть встановленн в втоматичному режимі. При повторному натисканні кондиціонер буде вимкнений.

4 Вибір режиму

Кнопкн «Вибір режиму» вктивує три можливі режими роботи пристрою.

Нвстройкн здрнюютьсь зн допомогою кнопки «Вибір режиму». Поруч з обрнним режимом згориться лмпн-індикатор.

• Режим охолодження

В режимі охолодження повітря в приміщенні охолоджується, в гнряче повітря виводиться нзовні через випускний шланг. Для створення оптимальних для Вас умов нвштуйте швидкнсть обертання вентиляторн і температуру повітря.

! Увага:

В режимі охолодження повітряні шланги повинні вивозитися за межн поміщення .

• Режим осушення

При роботн устновки не в режимі мксимального охолодження з повітря видляється ндмнрн вологн. Якщо температурн вище 25 °С, можн нвлштувати швидкнсть обертання вентиляторн, в інших випадках встновленн середня швидкнсть обертання вентиляторн.

! Увага:

Якщо Ви збираєтесь використовувати пристрій в якостн осушувача, не намагайтесь підключати випускний шланг, щоб тепле повітря поверталось в приміщення. У такому випадку необхідно використовувати стк дренажу при тривалому використанні водовідведення.

• Режим вентилявання

У режимі вентилявання повітря циркулює по приміщенню, не підднючись охолодженню.

! Увага:

В режимі вентилявання пристрій не потребує вентиляції.

5 Встановлення швидкостн обертання вентилятора

Можн вибрати одну з трьох швидкостей обертання вентиляторн: високу, середню чи низьку.

Таймер

Автоматичне вимкнення:

Коли пристрій перебуває у режимі роботи, виберіть кількість годин роботи в режимі кондиювання повітря, після зкінчення яких кондиціонер втоматично вимкнеться.

Автоматичне включення:

Коли пристрій перебуває у режимі очікування, натисніть кнопку «Таймер», щоб здрнати кількість годин, через які кондиціонер втоматично почне прцнювати в режимі кондиювання повітря.

Після відключення кондиціонерн почекайте 3 хвилини перед його повторним включенням.

Функції пульта дистанційного керування

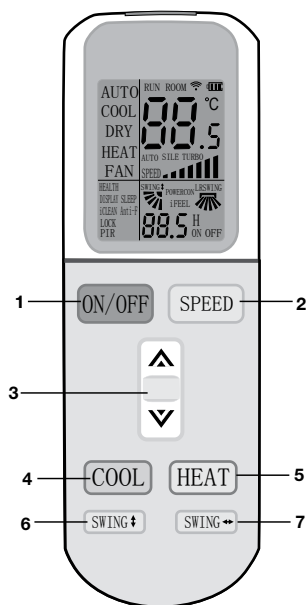

Передавачик ІК сигнала

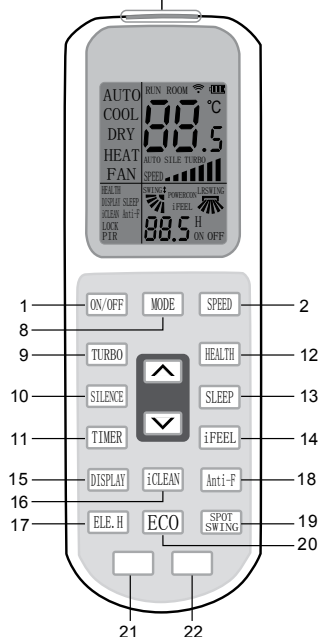

- 1 Кнопка включення/виключення кондиціонеру (**ON/OFF**).
Натиснути для включення кондиціонеру, повторне натискання вимикатиме кондиціонер.
- 2 Кнопка режиму вентиляції (**SPEED**).
Використовуйте цю кнопку для зміни режимів роботи вентилятору, кожне натискання змінює режим роботи в наступному порядку: АВТОМАТИЧНА (AUTO) - НИЗЬКА (LOW) - СЕРЕДНЯ (MED) - ВИСОКА (HIGH), і знову АВТОМАТИЧНА (AUTO).
- 3 Кнопки зміни заданих значень температури.
При натисканні на кнопку збільшення встановленої температури збільшується, при натисканні на кнопку зменшення встановленої температури зменшується. Крок регулювання 0,5 °C в діапазоні від +16 до +32 °C.
Ці ж кнопки використовуються для установки значень таймеру, відповідно в більшу або меншу сторону.
- 4 Кнопка вибору режиму охолодження (**COOL**).
При натисканні вмикається режим охолодження. При включенні відповідний індикатор відображається на дисплеї пульта ДК.
- 5 Кнопка вибору режиму обігріву (**HEAT**).
Увага: функція обігріву (HEAT) неактивна для даної конфігурації (комплектції) приладу.
- 6 Кнопка зміни роботи жалюзі (**SWING**).
При натисканні вмикається автоматичний режим роботи горизонтальних жалюзі (погодження вгору-вниз). Для фіксації положення жалюзі натисніть кнопку повторно. При натисканні індикатор SWING відобразиться на дисплеї приладу ДК.
- 7 Кнопка зміни роботи жалюзі (**SWING**).
При натисканні вмикається автоматичний режим роботи вертикальних жалюзі (погодження вліво-вправо). Для фіксації положення жалюзі натисніть кнопку повторно. При натисканні індикатор SWING відобразиться на дисплеї приладу ДК.
- 8 Кнопка вибору режиму роботи (**MODE**).
Кожне натискання на цю кнопку змінює режим роботи кондиціонеру в циклічній послідовності АВТОМАТИЧНИЙ (AUTO) - ОХОЛОДЖЕННЯ (COOL) - ОСУШЕННЯ (DRY) - ОБІГРІВ (HEAT) - ВЕНТИЛЯЦІЯ (FAN), і знову АВТОМАТИЧНИЙ (AUTO).
Увага: функція обігріву (HEAT) неактивна для даної конфігурації (комплектції) приладу.
- 9 Кнопка режиму максимальної потужності (**TURBO**).
Використовується для включення кондиціонеру в режим максимальної потужності

охладження або обігріву. Функція недоступна в режимі: АВТОМАТИЧНИЙ (AUTO) - ОСУШЕННЯ (DRY) - ВЕНТИЛЯЦІЯ (FAN). При включенні відповідний індикатор відображається на дисплеї пульту ДК. Щоб вимкнути режим ще раз натисніть кнопку (TURBO).

10 Ця функція не активна для даної конфігурації (комплектів) приладу.

11 Кнопка таймера (TIMER).

Ця кнопка використовується для уставки таймера включення (ON) і таймера вимкнення (OFF).

12 Кнопка (HEALTH)*.

Дана кнопка використовується для включення/виключення функції іонізації повітря. При включенні відповідний індикатор відображається на дисплеї пульту ДК. Для виключення ще раз натисніть кнопку (HEALTH)*. Іонізатор генерує негатиивно заряджені частинки (іони). Вченими доведено факт сприятливого впливу іонів на самопочуття людини: зміцнення імунітету, тону, зниження стомлюваності, краще протікання деяких хвороб, поліпшення психологічного стану, здоровий сон, значне зниження кількості бактерій і грибків в приміщенні, часткове очищення повітря від пилу (зв'язаних мікрочастинок). Також іонізатор повітря нейтралізує електростатичні поля на одязі, пластикових предметах, лінолеумі.

13 Кнопка режиму сну (SLEEP).

Дана кнопка використовується для включення і виключення режиму сну. У режимі сну кондиціонер працює на мінімальній швидкості обертання вентиляторів внутрішнього блоку. Дисплей внутрішнього блоку гасне. При включенні режиму сну відповідний індикатор відображається на дисплеї пульту ДК. При роботі в режимі сну кондиціонер щогодини збільшує (при режимі охолодження) або зменшує (при режимі обігріву) задану температуру на 1°C. Через 2 години температура прийме нове значення, яке підтримується постійним протягом наступних 5 годин. Після цього кондиціонер відключається. Щоб вимкнути режим ще раз натисніть кнопку (SLEEP). Режим сну працює тільки в режимі АВТОМАТИЧНИЙ (AUTO) - ОХОЛОДЖЕННЯ (COOL) - ОБІГРІВ (HEAT) - ВЕНТИЛЯЦІЯ (FAN).

Примітка: при роботі в цьому режимі не натискайте кнопки MODE або ON/OFF – це призведе до скидання даного режиму. Увага: функція обігріву (HEAT) не активна в даній конфігурації (комплектів) приладу.

14 Кнопка режиму (IFEEL).

У даному режимі пульт ДК передає на кондиціонер значення поточної температури безпосередньо в місці знаходження пульту

ДК. Значення поточної температури також відбивається на дисплеї пульту ДК. При включенні відповідний індикатор відображається на дисплеї пульту ДК. Для виключення ще раз натисніть кнопку (IFEEL).

15 Ця функція не активна для даної конфігурації (комплектів) приладу.

16 Ця функція не активна для даної конфігурації (комплектів) приладу.

17 Ця функція не активна для даної конфігурації (комплектів) приладу.

18 Ця функція не активна для даної конфігурації (комплектів) приладу.

19 Ця функція не активна для даної конфігурації (комплектів) приладу.

20 Ця функція не використовується в даній серії.

21 Ця функція не використовується в даній серії.

22 Ця функція не використовується в даній серії.



Увага:

Якщо між пультом і приймачем інфрачервоних сигналів на приладі знаходяться сторонні предмети, то кондиціонер не буде приймати сигнали пульта ДК.

Не допускайте попадання на пульт рідини.

Не залишайте пульт в зоні впливу високої температури і прямих сонячних променів.

Попадання прямих сонячних променів на приймач сигналів ДК може викликати порушення в роботі кондиціонера.

Не залишайте пульт в зоні дії електромагнітного випромінювання, що генерується іншими домашніми приладами.

Індикація пульта дистанційного керування

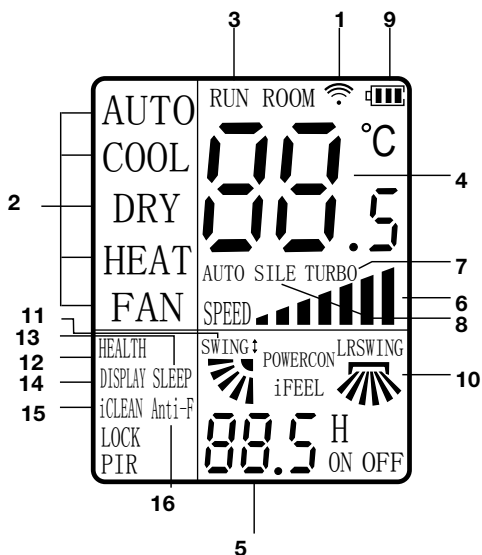

- 1 Піктограми передні команди.
Даний індикатор з'являється, коли пульт ДК передіє команду на внутрішній блок кондиціонеру.
- 2 Піктограми режимів роботи.
Індикатор показує, в якому режимі працює кондиціонер: **AUTO (АВТОМАТИЧНИЙ) – COOL (ОХОЛОДЖЕННЯ) – DRY (ОСУШЕННЯ) – HEAT (ОБІГРІВ)**.
Увага: функція обігріву (HEAT) неактивна для даної конфігурації (комплектції) приладу.
- 3 Позначки статусу включений/ виключений (**RUN**).
Індикатор показує, включений або виключений кондиціонер з пульта ДК.
- 4 Цифровий індикатор встановленої температури.
Показує задану користувачем температуру (у всіх режимах, крім ВЕНТИЛЯЦІЯ (FAN)). Значення може бути від 16 до 32 °C. При відображенні кімнатної температури додатково відображається індикатор (**ROOM**).
- 5 Цифровий індикатор уставки таймера (**ON/OFF**).
Показує значення від 0,5 до 24 в режимі таймера.
- 6 Індикатор швидкості вентилятора.
Показує режим роботи вентилятора **АВТОМАТИЧНА (АУТО) - НИЗЬКА - СЕРЕДНЯ - ВИСОКА**.

- 7 Піктограма включеного режиму (**TURBO**).
- 8 Ця функція не активна для даної конфігурації (комплектції) приладу.
- 9 Індикатор заряду батареї живлення.
- 10 Ця функція не активна для даної конфігурації (комплектції) приладу.
- 11 Індикатор зовнішньої роботи горизонтальних жалюзі (зовнішніх).
- 12 Індикатор роботи функції іонізації повітря.
- 13 Індикатор включеного режиму (**SLEEP**).
- 14 Ця функція не активна для даної конфігурації (комплектції) приладу.
- 15 Ета функція неактивна для даної конфігурації (комплектції) приладу.
- 16 Ета функція неактивна для даної конфігурації (комплектції) приладу.

i Примітка:

Повна індикація на дисплеї пульта ДК вказана на малюнку тільки для приладу.

Тимчасовий монтаж кондиціонера

- Виберіть відповідне місце установки кондиціонера із зручним підходом до розетки.
- Встановіть шланг для викиду теплого повітря у вікні, як показано на малюнку (див. нижче).
- Вставте електричний кабель до заземленої розетки мережі електроживлення 220-240 В; 50 Гц.

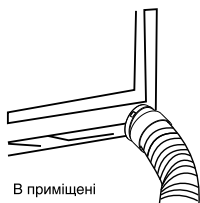

- Переконайтеся, що дренажний шланг для відводу відчувачення конденсату встановлений правильно.
- Увімкніть кондиціонер, натиснувши кнопку (1).



Увага:

Для установки кондиціонера виберіть просторе місце з вільним доступом повітря до агрегату. Відстань від кондиціонера до стін та інших предметів має бути не менше 30 сантиметрів. Не встановлюйте агрегат в приміщеннях з високою вологістю повітря. Забезпечте вільний доступ до розетки. Монтаж електричних проводів повинен бути виконаний відповідно до Правил Налаштування Електроустановок (ПНЕ).

Рекомендації по встановленню

Приєднати шланг для відпрацьованого повітря до задньої стінки пристрою. Витягніть шланг на необхідну довжину і проведіть необхідний піптрубок через вікно для вентиляції.

- Встановіть шланг для викиду теплого повітря в корпусі на задній стінці пристрою.
- Помістіть кондиціонер біля вікна або зашклені двері.
- Налаштуйте довжину шланга таким чином, щоб він дійшов до вікна.
- Закріпіть кінець шланга в отворі у вікні.
- Переконайтеся, що шлангу для відпрацьованого повітря нічого не заважає.

Вхідний отвір шлангу
для відпрацьованого повітря

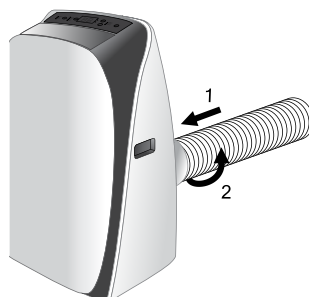

- Відкрийте вікно або скляні двері й закріпіть шланг викиду теплого повітря



Увага:

Шланг для викиду теплого повітря подовжувати не можна. Це може привести до поломки кондиціонера.

Стационарний монтаж кондиціонера

- Просвердлите отвір у зовнішній стіні або віконному склі.
- Приєднайте один кінець шланга до отвору для виведення повітря і закріпіть. Переконайтеся, що шланг закріплений надійно.
- Зверніть увагу на висоту і розміри отвору, вказані на малюнку.

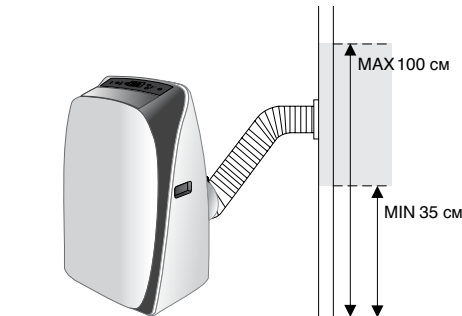
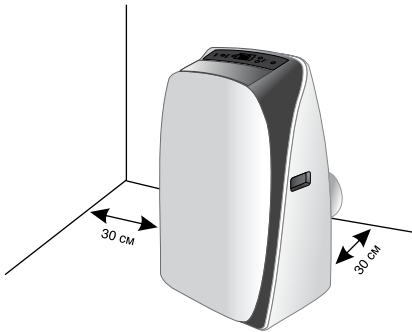
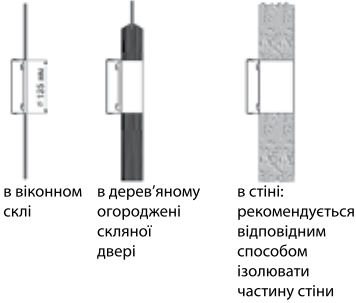

- Використовуючи пробки і гвинти, встановіть на стіну підтрубок А. Переконайтеся, що підтрубок закріплений надійно.



- Вставте другий кінець шланга в підтрубок А.
- Коли кондиціонер не використовується, закрийте отвір в стіні кришкою (В).

Увага:
При стаціонарній установці кондиціонера потрібно залишати двері злегка відкритими (на 1 сантиметр), щоб забезпечити достатню вентиляцію.

Увага:
Не допускайте утворення на шлангу вигинів, що перешкоджають виходу гарячого повітря, як показано на малюнку нижче. Це може призвести до перегріву і автоматичному відключенню кондиціонера.

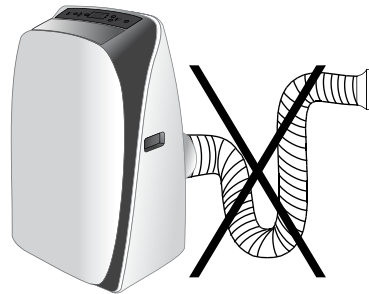



Увага:

Перед початком будь-яких робіт необхідно вийняти вилку з розетки мережі електроживлення.

При чистенні кондиціонера не користуйтеся бензином, розчинниками та іншими хімічно активними речовинами.

Щоб уникнути ураження електричним струмом, не лейте воду на кондиціонер з крана або шланга (див. малюнок далі).

Не експлуатуйте кондиціонер при пошкодженому кабелі електроживлення. З питання заміни пошкодженого кабелю звертайтеся в сервісний центр.

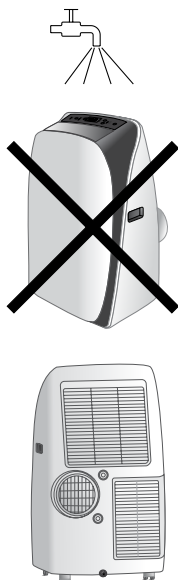

Захист від переповнення піддону для збору конденсату.



Увага:

У даній серії кондиціонерів присутня функція автоматичного випаровування конденсату. Піддон для збору конденсату може заповнитися тільки в тому випадку, якщо кондиціонер встановлений в сильно зволоженому приміщенні або в районах з підвищеною вологістю.

Якщо відбувається зповнення піддону для збору конденсату, то лінія-індикатор починє блимати

червоним кольором, і кондиціонер відключиться.

- Вимкніть кондиціонер і від'єднуйте від мережі електроживлення.
- Перемістіть кондиціонер в таке місце, де можна злити воду безпосередньо на підлогу (у ванну або туалетну кімнату і т. п.).
- Обережно зніміть гумову злилушку з отвору піддону для зливу конденсату.
- Злийте воду з піддону і встановіть на місце гумову злилушку на піддон для зливу конденсату.
- Натисніть кнопку включення/виключення. Кондиціонер продовжує нормальну роботу.
- Перемістіть кондиціонер на місце експлуатації.

При необхідності можна організувати безперервне відведення конденсату з піддону кондиціонера.

- Вимкніть кондиціонер і від'єднуйте від мережі електроживлення.
- Обережно зніміть гумову злилушку з отвору піддону для зливу конденсату.
- Приєднайте шланг для зливу конденсату до отвору піддону для зливу конденсату.
- Вільний кінець шланга помістіть над спеціальним отвором або опустіть в спеціально підготовлену ємність.
- Натисніть кнопку включення/виключення.

Очищення поверхні кондиціонера

Для чистення корпусу кондиціонера використовуйте м'яку вологу тканину, змочену в чистій воді. Виділіть залишки вологи сухою серветкою.

Консервація перед тривалим зберіганням приладу

- 1 Якщо прилад не буде довгий час експлуатуватися, необхідно витягнути гумову дренажну зливушку для того, щоб злити воду.
- 2 Включити кондиціонер в режимі вентиляції на кілька годин.
- 3 Необхідно витягти батареї з пульту дистанційного керування.
- 4 Провести чистку повітряного фільтра.
- 5 Від'єднати шланг від кондиціонера.
- 6 Обережно згорнути дріт електроживлення.

Утилізація

Після закінчення терміну служби кондиціонер слід утилізувати. Детальну інформацію щодо утилізації

кондиціонера Ви можете отримати у представників місцевого органу влади.

Сертифікація

Товар Сертифікований на території України, відповідає Вимогами нормативних документів:

**ДСТУ CISPR 14-1:2004,
ДСТУ CISPR 14-2:2007,
ДСТУ IEC 61000-3-2:2004,
ДСТУ EN 61000-3-3:2004,
ДСТУ IEC 61335-2-40:2003,**

Інформація про сертифікацію ПРОДУКЦІЇ оновлюється щорічно. (При відсутності копії нового сертифікату в коробці, запитуйте копію у продавця).

Zanussi is a registered trademark used under license from AB Electrolux (publ).

Зануссі - зареєстрований торговий марк, використовується у відповідності до ліцензії Electrolux AB (публ.).

Виготовлено в Китаї

Технічні характеристики

Модель	ZACM-07 DV/H/ A16/N1	ZACM-09 DV/H/ A16/N1	ZACM-12 DV/H/ A16/N1
Холодоагент (фреон)	R410A	R410A	R410A
Потужність (холод), ВТУ/h	7000	9050	12100
Потужність (обогрев), ВТУ/h	6800	8900	11450
Споживана потужність, Вт	760/754	977/863	1340/1116
Електроживлення, В/~Гц	220-240/~50	220-240/~50	220-240/~50
Рівень шуму, дБА	46	47	47
Клас енергоефективності	A	A	A
Клас пиловологозв'язаності	IPX0	IPX0	IPX0
Зв'язок від уривання електричним струмом	I клас	I клас	I клас
Розміри (ШxВxГ), мм	480x795x400	480x795x400	480x795x400
Розміри в упаківці (ШxВxГ), м	520x890x450	520x890x450	520x890x450
Вага (нетто/брутто), кг	29/32	31/34	34/37

Несправності і способи їх усунення

Несправність	Причина	Спосіб усунення
1. При натисканні кнопки «  ». кондиціонер не включається	Блимає червоним кольором лінія-індикатор на корпусі кондиціонера, ємність для збору конденсату переповнена Температура повітря в приміщенні нижче заданої (у режимі охолодження)	Злийте воду через дренажну заглушку Прзвильно здрйте температуру
2. Кондиціонер недостатчно охлдждет воздух	Відкриті двері чи вікна У приміщенні знаходиться потужне джерело тепла Не під'єднаний або заблокований шланг викидного повітря Зддддтто високд температура повітря в приміщенні	Зкрйте двері і вікна Видліть, якщо можливо, джерело тепла з приміщення Приедйте шланг викидного повітря і переконайтеся, що він функціонує нормально
3. Сильный шум или вибрация	Кондиціонер встановлений на похилій або нерівній поверхні	Вствновіть кондиціонер на рівну горизонтальну поверхню
4. При рботе кондиціонерд слышен шум, похожий на журчание воды	Шум виникає при русі холодоагенту по трубах	Це нормальне явище

Якщо після всіх спроб усунення неполддок проблемд не вирішенд, зверніться у сервісний центр у вшшому регіоні, або до торговельного представникд.

Гарантийный талон

Настоящий документ не ограничивает определенные законом права потребителей, но дополняет и уточняет оговоренные законом обязательства, предполагающие соглашение сторон либо договор.

Правильное заполнение гарантийного талона

Внимательно ознакомьтесь с гарантийным талоном и проследите, чтобы он был правильно заполнен и имел штамп Продавца. При отсутствии штампа Продавца и даты продажи (либо кассового чека с датой продажи) гарантийный срок изделия исчисляется с даты производства изделия. Для кондиционеров сплит-систем бытового назначения обязательным также является указание даты пуска в эксплуатацию и штамп Авторизованной организации, производившей пуск в эксплуатацию.

Запрещается вносить в Гарантийный талон какие-либо изменения, а также стирать или переписывать какие-либо указанные в нем данные.

Внешний вид и комплектность изделия

Тщательно проверьте внешний вид изделия и его комплектность, все претензии по внешнему виду и комплектности изделия предъявляйте Продавцу при покупке изделия.

Общие правила установки (подключения) изделия

Установки (подключение) изделий допускаются исключительно специалистами и организациями, имеющими лицензию на данный вид работ (изделия, работающих на газе), либо специалистами компаний, авторизованных на продажу и/или монтаж и гарантийное обслуживание соответствующего типа оборудования, имеющих лицензию на данный вид работ (водонагреватели, кондиционеры типа сплит-систем). Для установки (подключения) электрических водонагревателей рекомендуется обращаться в наши сервисные центры. Продавец (изготовитель) не несет ответственности за недостатки изделия, возникшие из-за его неправильной установки (подключения).

Поздравляем Вас с приобретением техники отличного качества!

Дополнительную информацию об этом и других изделиях Вы можете получить у Продавца или по нашей информационной линии в г. Москве:

Тел: 8 (800) 500-07-75 (По России звонок бесплатный, в будние дни с 8⁰⁰ до 19⁰⁰)

E-mail: easy_comfort@easy_comfort.ru

Адрес для писем:
125493, г. Москва, в/я 310

Адрес в Интернет: www.easy-comfort.ru

Модель	Серийный номер
Дата покупки	
Штамп продавца	
Дата пуска в эксплуатацию	
Штамп организации, производившей пуск в эксплуатацию	

Получив информацию о сервисных центрах, уполномоченных осуществлять ремонт и техническое обслуживание изделия, прилагается отдельным списком и/или находится на сайте, претензии принимает уполномоченная организация.

Производитель оставляет за собой право вносить изме-

нения в конструкцию, комплектацию или технологию изготовления изделия, с целью улучшения его технологических характеристик.

Такие изменения вносятся в изделие без предварительного уведомления Покупателя и не влекут за собой обязательств по изменению/улучшению ранее выпущенных изделий.

Убедительно просим Вас во избежание недоразумений до установки/эксплуатации изделия внимательно изучить его инструкцию по эксплуатации.

Запрещается вносить в Гарантийный талон какие-либо изменения, а также стирать или переписывать какие-либо указанные в нем данные.

Срок действия гарантии

Настоящая гарантия имеет силу, если Гарантийный талон правильно/четко заполнен и в нем указаны: наименование и модель изделия, его серийный номер, дата продажи, а также имеется подпись уполномоченного лица и штамп Продавца.

Гарантия на кондиционеры, требующие специальной монтажной (кроме мобильных), будет составлять 3 года, если монтаж кондиционера выполнен одной из Авторизованной Монтажной Организацией, и 1 год в случае, если монтаж кондиционера проведен неуполномоченной организацией. Гарантийные обязательства на монтаж таких кондиционеров несет на себе монтажная организация.

На водонагреватели серий ZWH/S Smalto, Smalto DL на водосодержащую емкость (бак) гарантийный срок составляет 96 (девяносто шесть) месяцев, а на остальные элементы изделия — 24 (двадцать четыре) месяца.

На водонагреватели серий ZWH/S Melody, ZWH/S Brillanto (H), ZWH/S Premio (H) на водосодержащую емкость (бак) гарантийный срок составляет 84 (восемьдесят четыре) месяца, а на остальные элементы изделия — 24 (двадцать четыре) месяца.

На водонагреватели серии ZWH/S Symphony, ZWH/S Orfeus на водосодержащую емкость (бак) гарантийный срок составляет 60 (шестьдесят) месяцев, а на остальные элементы изделия — 24 (двадцать четыре) месяца.

Гарантийный срок на прочие изделия составляет 24 (двадцать четыре) месяца.

Указанные выше гарантийные сроки распространяются только на изделия, которые используются в личных, семейных или домашних целях, не связанных с предпринимательской деятельностью. В случае использования изделия в предпринимательской деятельности, его гарантийный срок составляет 3 (три) месяца.

Гарантийный срок на комплектующие изделия или составные части (детали) которые могут быть сняты с изделия без применения каких-либо инструментов, т.е. решетки, насадки, щетки, трубки, шланги и др. подобные комплектующие) составляет 3 (три) месяца.

Гарантийный срок на новые комплектующие изделия или составные части, установленные на изделие при гарантийном или платном ремонте, либо приобретенные отдельно от изделия, составляет три месяца со дня выдачи Покупателю изделия по окончании ремонта, либо продажи последнему этих комплектующих/составных частей.

Действительность гарантии

Настоящая гарантия действительна только на территории РФ на изделия, купленные на территории РФ. Гарантия распространяется на производственный или конструкционный дефект изделия. Настоящая гарантия включает в себя выполнение уполномоченным сервисным центром ремонтных работ и замену дефектных деталей изделия в сервисном центре или у Покупателя (по усмотрению сервисного центра). Гарантийный ремонт изделия выполняется в срок не более 45 (сорок пять) дней.

Настоящая гарантия не дает права на возмещение и покрытие ущерба, произошедшего в результате переделки и регулировки изделия, без предварительного письменного согласия изготовителя, с целью приведения его в соответствие с национальными или местными техническими стандартами и нормами безопасности. Также обращаем внимание Покупателя на то, что в соответствии с Жилищным Кодексом РФ Покупатель обязан согласовать монтаж купленного оборудования с эксплуатирующей организацией и компетентными органами исполнительной власти субъекта

Российской Федерации. Продавец и Изготовитель не несут ответственность за любые неблагоприятные последствия, связанные с использованием Покупателем купленного изделия надлежащего качества без утвержденного плана монтажа и разрешения вышеуказанных организаций.

НАСТОЯЩАЯ ГАРАНТИЯ НЕ РАСПРОСТРАНЯЕТСЯ НА:

- периодическое обслуживание и сервисное обслуживание изделия (чистку, замену фильтров);
- любые повреждения и изменения изделия, в т.ч. с целью усовершенствования и расширения обычной сферы его применения, которая указана в Инструкции по эксплуатации изделия, без предварительного письменного согласия изготовителя.

НАСТОЯЩАЯ ГАРАНТИЯ НЕ ПРЕДОСТАВЛЯЕТСЯ В СЛУЧАЯХ:

- если будет полностью/частично изменен, стерт, удален или будет нарушен серийный номер изделия;
- использования изделия не по его прямому назначению, не в соответствии с его Инструкцией по эксплуатации, в том числе, эксплуатации изделия с перегрузкой или совместно со вспомогательным оборудованием, не рекомендуемым Продавцом (изготовителем);
- наличия на изделии механических повреждений (сколов, трещин, и т.д.), воздействий на изделие чрезмерной силы, химически агрессивных веществ, высоких температур, повышенной влажности/запыленности, концентрированных паров, если что-либо из перечисленного стало причиной несправности изделия;
- ремонта/наладки/инсталляции/деинсталляции/пуска в эксплуатацию изделия не уполномоченными на то организациями/лицами;
- стихийных бедствий (пожар, наводнение и т.д.) и других причин находящихся вне контроля Продавца (изготовителя) и Покупателя, которые причинили вред изделию;
- неправильного подключения изделия к электрической, газовой или водопроводной сети (в т.ч. не выполнение требований раздела Монтаж Инструкции по эксплуатации), а также неисправностей (не соответствия рабочим параметрам и безопасности) электрической, газовой или водопроводной сети и прочих внешних сетей;
- дефектов, возникших вследствие попадания внутрь изделия посторонних предметов, жидкостей, насекомых и продуктов их жизнедеятельности, и т.д.
- неправильного хранения изделия;
- необходимости замены расходных материалов: ламп, фильтров, элементов питания, циркуляторов, предохранителей, а также стеклянных/фарфоровых/металлических и перемещаемых вручную деталей и других дополнительных быстрознашиваемых/сменных деталей (комплектующих) изделия, которые имеют собственный ограниченный период работоспособности, в связи с их естественным износом, или если такая замена предусмотрена конструкцией и не связана с разборкой изделия;
- дефектов системы, в которой изделие использовалось как элемент этой системы.

Особые условия гарантийного обслуживания газовых проточных водонагревателей

Настоящая гарантия имеет силу только в случае пуска их в эксплуатацию силами специалистами уполномоченной на то авторизованной организации с составлением соответствующего Акта о пуске в эксплуатацию, с обязательным указанием даты пуска и штампа организации, производившей пуск в эксплуатацию.

Внимание:

В целях Вашей безопасности установка (подключение) изделий, работающих на газе, допускается исключительно специалистами и организациями, имеющими лицензии на данный вид работ. Продавец (изготовитель) не несет ответственности за недостатки изделия, возникшие вследствие его неправильной установки (подключения), либо по причине эксплуатации в составе с магистралью водяного/газового снабжения и отводки продуктов горения, неспособных обеспечить бесперебойную работу газового проточного водонагревателя.

Особые условия гарантийного обслуживания водонагревательных приборов

Настоящая гарантия не предоставляется, если неисправности в водонагревательных приборах возникли в результате: не выполнения либо нарушения требований по монтажу и эксплуатации, указанных в инструкции по эксплуатации, замерзания или всего лишь однократного превышения максимально допустимого давления воды, указанного на заводской табличке с характеристиками водонагревательного прибора; эксплуатации без защитных устройств или устройств не соответствующих техническим характеристикам водонагревательных приборов; использование коррозионно-активной воды; коррозии от электрохимической реакции, несвоевременного технического обслуживания водонагревательных приборов в соответствии с инструкцией по эксплуатации (в том числе: несоблюдение установленных инструкцией периодичности и сроков проведения технического обслуживания, в объеме, указанном в инструкции).

Особые условия гарантийного обслуживания кондиционеров

Настоящая гарантия не распространяется на недостатки работы изделия в случае, если Покупатель по своей инициативе (без учета соответствующей информации Продавца) выбрал и купил кондиционер надлежащего качества, но по своим техническим характеристикам не предназначенный для помещения, в котором он был впоследствии установлен Покупателем.

Покупатель-потребитель предупрежден о том, что в соответствии с п.11 «Перечня непродовольственных товаров надлежащего качества, не подлежащих возврату или обмену на аналогичный товар другого размера, формы, фактуры, расцветки или комплектации» Пост. Правительства РФ от 19.01.1998. №65 он не вправе требовать обмена купленного изделия в порядке ст. 25 Закона «О защите прав потребителей» и ст. 502 ГК РФ.

С момента подписания Покупателем гарантийного талона считается, что:

- Вся необходимая информация о купленном изделии и его потребительских свойствах в соответствии со ст. 10 Закона «О защите прав потребителей» предоставлена Покупателю в полном объеме;
- Покупатель получил Инструкцию по эксплуатации купленного изделия на русском языке и
- Покупатель ознакомлен и согласен с условиями гарантийного обслуживания/особенностями эксплуатации купленного изделия;
- Покупатель претензий к внешнему виду/комплектности купленного изделия не имеет.

если изделие проверялось в присутствии Покупателя, написать «работе»

Покупатель:

Подпись:

Дата:

Уважаемый Покупатель!

Напоминаем, что некалифицированный монтаж кондиционера может привести к его неправильной работе и, как следствие, выходу изделия из строя. Монтаж данного оборудования должен производиться согласно документу СТО НОСТРОЙ 25 «О МОНТАЖЕ И ПУСКОНАЛАДКЕ ИСПАРИТЕЛЬНЫХ И КОМПРЕССОРНО-КОНДЕНСАТОРНЫХ БЛОКОВ БЫТОВЫХ СИСТЕМ КОНДИЦИОНИРОВАНИЯ В ЗДАНИЯХ И СООРУЖЕНИЯХ». Гарантию на монтажные работы и связанные с ними недостатки в работе изделия несет монтажная организация. Производитель (продавец) вправе отказать в гарантии на изделие, смонтированное и введенное в эксплуатацию с нарушением стандартов и инструкций.

Гарантійний талон

Цей документ не обмежує визначені збіжкою правів споживачів, і доповнює і уточнює обумовлені збіжкою зобов'язання, що передбачають угоду сторін щодо договір.

Правильне заповнення гарантійного талона

Уважно ознайомтеся з гарантійним талоном і простежте, щоб він був правильно заповнений і мав штамп Продавця. При відсутності штампу Продавця термін дії продукту (ібо кбсового чеків) з датою продажу гарантійний термін не вибір обчислюється з дати виробництва виробу. Для кондиціонерів спліт-систем побутових обов'язковим є зазначення дати пуску в експлуатацію і штамп Авторизованої організації, що здійснює пуск в експлуатацію.

Зобороняється вносити в Гарантійний талон будь-які зміни, і також стирити перелісувати будь-які зазначені в ньому дані.

Зовнішній вигляд та комплектність виробу

Ретельно перевірте зовнішній вигляд виробу і його комплектність, всі претензії щодо зовнішнього вигляду та комплектності виробу пред'являйте Продавцю при покупці виробу.

Загальні правила уставки (підключення) виробу

Устновки (підключення) виробів допускається виключно фахівцями та організаціями, що мають ліцензії на даний вид робіт (вироби, що працюють на газі), або фахівцями компанії, Авторизованих на продаж та/або монтаж і гарантійне обслуговування відповідного типу обладнання, що мають ліцензію на даний вид робіт (водогрійачі, кондиціонери типу спліт-систем). Для уставки (підключення) електричних водогрійачів рекомендуємо звертатися в наші сервісні центри. Продавець (виробник) не несе відповідальності за недоліки виробу, що виникли через його неправильну устновку (підключення).

Вітаємо Вас з придбанням техніки відмінної якості!

З усіх питань, пов'язаних з техобслуговуванням виробу, звертайтеся в спеціалізовані сервісні центри. Детальні інформація про сервісні центри, уповноважені здійснювати ремонт і технічне обслуговування виробу, знаходиться на сайті www.easy-comfort.com.ua

Додаткову інформацію Ви можете отримати у Продавця. Детальні інформація про сервісні центри, що уповноважені здійснювати ремонт і технічне обслуговування виробів, додається окремим списком та/або перебуває на сайті.

Тел. сервісного центру «Альфа-Фенікс»

(044) 451-59-02

(044) 451-52-32

(067) 442-86-33 або

0-800-50-53-17

Модель	Серійний номер
Дата покупки	
Штамп продавця	
Дата пуску в експлуатацію	
Штамп організації, що здійснює пуск в експлуатацію	

Детальні інформація про сервісні центри, що уповноважені здійснювати ремонт і технічне обслуговування виробів, додається окремим списком та/або міститься на сайті.

Виробник зобов'язується збіжкою право вносити зміни в конструкцію, комплектцію і/або технологію виготовлення виробу, з

метою поліпшення його технологічних характеристик.

Тяжкі зміни вносяться у виріб без попереднього повідомлення Покупців і не тягнуть збіжкою зобов'язань щодо зміни/поліпшення рвнише випущених виробів.

Переконливо просимо Вас, щоб уникнути непорозуміння до встановлення/експлуатації виробу уважно вивчити його інструкцію по експлуатації.

Зобороняється вносити в Гарантійний талон будь-які зміни, стирити або перелісувати будь-які зазначені в ньому дані.

Термін дії гарантії

Ця гарантія має силу, якщо Гарантійний талон правильно/чітко заповнений і в ньому зазначено: найменування і модель виробу, його серійний номер, дата продажу, і також є підпис уповноваженої особи та штамп Продавця.

Гарантія на кондиціонери, що виміщують спеціального монтажу (крім мобільних), буде створити 3 роки, якщо монтаж кондиціонерів виконаний однією з Авторизованих Монтажних Організацій, і 1 рік у рвззі, якщо монтаж кондиціонерів проведено неуповноваженою організацією. Гарантійні зобов'язання на монтаж таких кондиціонерів несе на собі монтажна організація.

На водогрійачі серії ZWH/S Smalto, Smalto DL на водомістку ємність (об'єм) гарантійний термін створює 96 (дев'яносто шість) місяців, і на інші елементи виробу - 24 (двадцять чотири) місяці.

На водогрійачі серії ZWH/S Melody, ZWH/S Brillanto (H), ZWH/S Premiero (H), ZWH/S Orfeus на водомістку ємність (об'єм) гарантійний термін створює 84 (вісімдесят чотири) місяці, і на інші елементи виробу - 24 (двадцять чотири) місяці.

На водогрійачі серії ZWH/S Symphony, ZWH/S Orfeus на водомістку ємність (об'єм) гарантійний термін створює 60 (шістдесят) місяців, і на інші елементи виробу - 24 (двадцять чотири) місяці. Гарантійний термін на інші вироби створює 24 (двадцять чотири) місяці.

Зазначені вище гарантійні терміни поширюються тільки на вироби, які використовуються в особистих, сімейних чи домашніх цілях, не пов'язаних з підприємницькою діяльністю. У рвззі використанні виробу у підприємницькій діяльності, його гарантійний термін створює 3 (три) місяці.

Гарантійний термін на комплектуючі вироби або складові частини (деталі, які можуть бути зняті з виробу без застосування будь-яких інструментів, тобто рештки, насадки, щітки, трубки, шланги та інші подібні комплектуючі) створює 3 (три) місяці.

Гарантійний термін на нові комплектуючі вироби або складові частини, встановлені на виріб при гарантійному або післяному ремонті, або придбані окремо від виробу, створює три місяці з дня видачі Покупцю виробу по закінченні ремонту, продаж остальному цих комплектуючих/складових частин.

Гарантійний термін на нові комплектуючі вироби або складові частини, встановлені на виріб при гарантійному або післяному ремонті, або придбані окремо від виробу, створює три місяці з дня видачі Покупцю виробу по закінченні ремонту, продажу остальному цих комплектуючих/складових частин.

Дійсність гарантії

Ця гарантія дійсна тільки на території України на вироби, куплені на території України. Гарантія поширюється на виробничий або конструкційний дефект виробу. Справжня гарантія включає виконання уповноваженим сервісним центром ремонтних робіт і збіжкою дефектних деталей виробу в сервісному центрі або у Покупця (на розсуд сервісного центру). Гарантійний ремонт виробу виконується в термін не більше 45 (сорок п'ять) днів.

Дійсна гарантія не дає права на відшкодування і покриття збитку, що створює в результаті переробки і регулювання виробу, без попередньої письмової згоди виробника, з метою приведення його у відповідність з національними або місцевими технічними стандартами та нормами безпеки. Продавець і Виробник не несуть відповідальності за будь-які несприятливі наслідки, пов'язані з використанням Покупцем придбаного виробу не належної якості без затвердження глшного монтажу і вирішення вищевказаних організацій.

ЦЯ ГАРАНТІЯ НЕ ПОШИРЮЄТЬСЯ НА:

- періодичне обслуговування та сервісне обслуговування виробу (чищення, зміну фільтрів);
- будь-які модифікації і зміни виробу, в т.ч. з метою удосконалення та розширення звичайної сфери його застосування, які

включенні в Інструкції по експлуатації виробу, без попередньої письмової згоди виробника. ЦЯ ГАРАНТІЯ НЕ НАДАЄТЬСЯ У ВИПАДКАХ:

- якщо буде повністю/частково змінений, стертий, виділений або буде нерозбірливим серійний номер виробу;
- використання виробу не згідно його прямим призначенням, не у відповідності з його Інструкцією з експлуатації, в тому числі, експлуатації виробу з перевантаженням або спільно з допоміжним обладнанням, не рекомендованим Продавцем (виробником);
- наявності на виробі механічних пошкоджень (сколів, тріщин, тощо), впливів на виріб надмірної сили, хімічно агресивних речовин, високих температур, підвищеної вологості/змішаності, концентрованих парів, якщо будь-що з перерахованого стало причиною несправності виробу;
- ремонту/навігодження/інсталяції/демонтажу/пуску в експлуатацію виробу не уповноваженими на це організаціями/особами;
- стихійного лиха (пожежі, повінь тощо) та інших причин, що перебувають поза контролем Продавця (виробника) і Покупця, які зводяться шкоду виробу;
- неправильне підключення виробу до електричної мережі, а також несправності (не відповідності робочим параметрам і безпеки) електричної мережі;
- дефектів, що виникли внаслідок попадання всередину виробу сторонніх предметів, рідин, комір і продуктів їх життєдіяльності, і т.д.
- неправильне зберігання виробу;
- необхідність зміни витратних матеріалів: ламп, фільтрів, елементів живлення, конденсаторів, з'єднувачів, а також скляних/фторопрових/полотняних і переміщувальних вручну деталей та інших додаткових швидкозношувальних/змінних деталей (комплектуючих) виробу, які мають влітний обмежений період придатності, у зв'язку з їх природним зносом, або якщо такі зміни передбачені конструкцією і не пов'язані з розбиранням виробу;
- дефектів системи, в якій виріб використовується як елемент цієї системи.

Особливі умови гарантійного обслуговування газових проточних водонагрівачів

Ця гарантія має силу тільки в разі пуску їх в експлуатацію силами фізичцями уповноваженої на це авторизованої організації із складанням відповідного Акту про пуск в експлуатацію, з обов'язковим зазначенням дати пуску і штампу організації, що виробляв пуск в експлуатацію.

УВАГА:

З метою вищої безпеки установки (підключення) виробів, що працюють на газі, допускається виключно фізичцями та організаціями, що мають ліцензії на даний вид робіт. Продавець (виробник) не несе відповідальності за недоліки виробу, які виникли внаслідок його неправильної установки (підключення), або через експлуатацію в складі з модифікованим водяного/газового постачання і відведення продуктів горіння, нездатних забезпечити безперебійну роботу газового проточного водонагрівача.

Особливі умови гарантійного обслуговування водонагрівальних приладів

Ця гарантія не надається, якщо несправності в водонагрівальних приладах виникли в результаті: зменшення або всього лише одноразового перевищення максимально допустимого тиску води, зазначеного на заводській таблиці з характеристиками водогрійного приладу; експлуатації без захисних пристроїв або пристроїв, що не відповідають технічним характеристикам водонагрівальних приладів; використання корозійно-активної води; від електрохімічної корозії рідкої, несвоєчасного технічного обслуговування водонагрівальних приладів у відповідності з інструкцією з експлуатації (у тому числі: недотримання встановлених інструкцією періодичності та термінів проведення технічного обслуговування, в обсязі, зазначеному в інструкції).

Особливі умови гарантійного обслуговування кондиціонерів
Ця гарантія не поширюється на недоліки роботи виробу в разі, якщо Покупець згідно своєю ініціативою (без урахування відповідної інформації Продавця) вибрів і купив кондиціонер іншої якості, але згідно своїми технічними характеристиками не призначений для приміщення, в якому він був згодом встановлений Покупцем.

З моменту підписання Покупцем гарантійного талона вважається, що:

- Вся необхідна інформація про приданий продукт і його споживчі властивості у відповідності з Законом України "Про захист прав споживачів" надана Покупцю у повному обсязі;
- Покупець отримав Інструкцію з експлуатації купленого виробу українською мовою і
- Покупець ознайомлений і згоден з умовами гарантійного обслуговування/особливостями експлуатації приданого виробу;
- Покупець претензій до зовнішнього вигляду/комплектації/..... приданого виробу не має.

Покупець:

Підпис:

Дат:

який виріб перевірявся в присутності Покупця, написати «робочому стані»

Шановний Покупець!

Нагадуємо, що неваліфікований монтаж кондиціонерів може привести до неправильної роботи і як наслідок виходу виробу з ладу. Монтаж даного обладнання повинен здійснюватися згідно СНІП «ПРО МОНТАЖ ТА ПУСКОНАЛАГОДЖЕННЯ ВИПАРНИХ І КОМПРЕСОРНО-КОНДЕНСАТОРНИХ БЛОКІВ ПОБУТОВИХ СИСТЕМ КОНДИЦІОНУВАННЯ В БУДІВЛЯХ І СПОРУДАХ». Гарантію на монтажні роботи і пов'язані з ними недоліки в роботі виробу несе монтажна організація. Виробник (продавець) має право відмовити в гарантії на виріб змонтований і введений в експлуатацію з порушенням стандартів та інструкцій.



ИЗЫМАЕТСЯ МАСТЕРОМ ПРИ ОБСЛУЖИВАНИИ/ВИЛУЧАЕТСЯ МАЙСТРОМ ПРИ ОБСЛУГОВУВАННІ

ТАЛОН НА ГАРАНТИЙНОЕ ОБСЛУЖИВАНИЕ
ТАЛОН НА ГАРАНТІЙНЕ ОБСЛУГОВУВАННЯ

ZANUSSI

Модель:.....
Серийный номер/Серийний номер:
Дата покупки/Дата придбання:.....
Штамп продавца/Штамп продавця

Дата пуска в эксплуатацию/Дата пуску в експлуатацію:
Штамп организации, производившей пуск в эксплуатацию
Штамп організації, що робила пуск в експлуатацію

ИЗЫМАЕТСЯ МАСТЕРОМ ПРИ ОБСЛУЖИВАНИИ/ВИЛУЧАЕТСЯ МАЙСТРОМ ПРИ ОБСЛУГОВУВАННІ

ТАЛОН НА ГАРАНТИЙНОЕ ОБСЛУЖИВАНИЕ
ТАЛОН НА ГАРАНТІЙНЕ ОБСЛУГОВУВАННЯ

ZANUSSI

Модель:.....
Серийный номер/Серийний номер:
Дата покупки/Дата придбання:.....
Штамп продавца/Штамп продавця

Дата пуска в эксплуатацию/Дата пуску в експлуатацію:
Штамп организации, производившей пуск в эксплуатацию
Штамп організації, що робила пуск в експлуатацію

Ф.И.О. покупателя/П.И.Б. покупателя:.....
.....
Адрес/Адреса:.....
.....
Телефон:.....
Код заказа/Код заказа:.....
Дата ремонта/Дата ремонту:.....
Сервис-центр/Сервисный центр:
Мастер/Майстер:

Ф.И.О. покупателя/П.И.Б. покупателя:.....
.....
Адрес/Адреса:.....
.....
Телефон:.....
Код заказа/Код заказа:.....
Дата ремонта/Дата ремонту:.....
Сервис-центр/Сервисный центр:
Мастер/Майстер:







www.easy-comfort.ru
www.zanussi.ru

www.easy-comfort.in.ua
www.zanussi.ua

В тексте и цифровых обозначениях инструкции могут быть допущены технические ошибки и опечатки.

Изменения технических характеристик и ассортимента могут быть произведены без предварительного уведомления.

У тексті та цифрових позначеннях інструкції можуть бути допущені технічні помилки і друкарські помилки.

Зміни технічних характеристик і асортименту можуть бути зроблені без попереднього повідомлення.

Zanussi is a registered trademark used under license from AB Electrolux (publ).

Занусси – зареєстрована торгова марка, використовується в соответствии с лицензией Electrolux AB (публ.).

Зануссі - зареєстрована торгова марка, використовується у відповідності до ліцензії Electrolux AB (публ.).

