

Гидроцилиндр КГЦ598.63-50-1680

Давление, МПа:

номинальное -16,

максимальное -20.

Усилие на штоке, кН:

толкающее -35,5,

тянущее -21,2.

Масса, кг -47,9

Уплотнения компании "GAPI GROUP".

Пример маркировки: КГЦ598.63-50-1680, Ту, Ну, Ду.

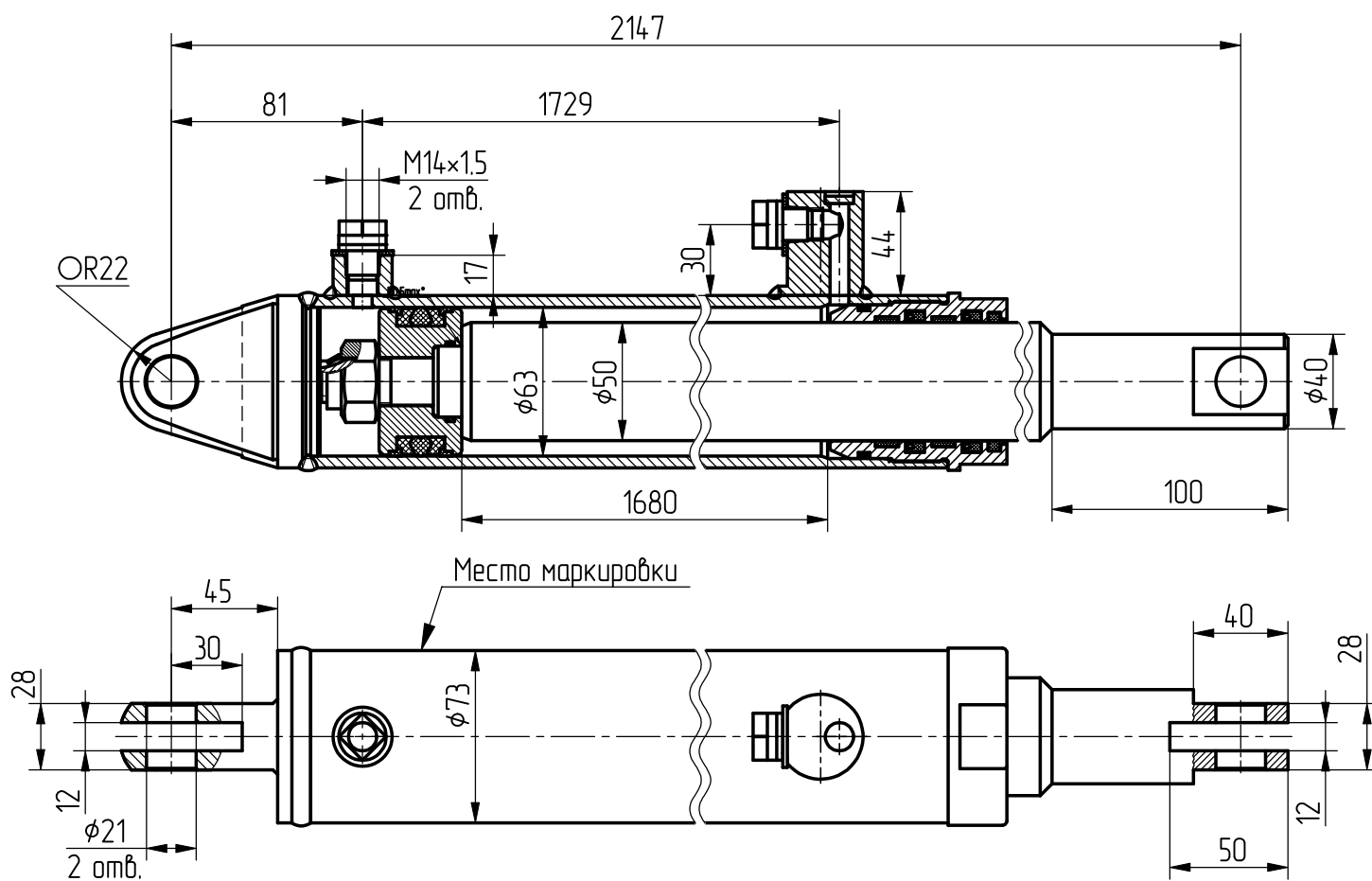

Применяемость: гидроцилиндр раздвижения опор КС-45717.